

Zemes frēze (kultivators) SSCL

Lietotāja rokasgrāmata

Instrukciju tulkojums no oriģinālvalodas

Satura rādītājs

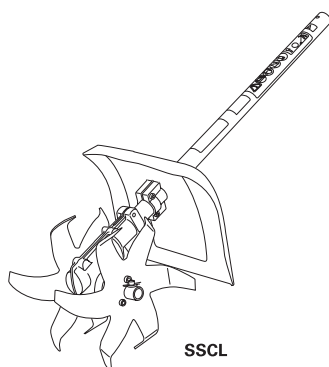

Lai zemes frēzes jeb kultivatora izmantošana būtu droša

- Pirms darba ar kultivatoru noteikti izlasiet šo rokasgrāmatu un piedziņas moduļa (var iegādāties atsevišķi) rokasgrāmatu tā, lai labi izprastu to saturu.
- Šo un piedziņas moduļa rokasgrāmatu rūpīgi uzglabājiēt viegli pieejamā vietā.

Svarīga informācija	2
1. Drošība	4
1.1 Brīdinājumi	4
1.2 Vispārēji piesardzības pasākumi	6
1.3 Drošības ierīces un aizsargs	13
1.4 Aizsargaprīkojums	14
1.5 Troksnis	14
1.6 Vibrācija	14
2. Īss ieskats	15
2.1 Daļu nosaukumi un to funkcijas	15
2.2 Specifikācija	15
2.3 Iesaiņotie materiāli	16
2.4 Vieta, kur redzams modeļa kods un sērijas nr.	17
2.5 Patēriņa materiāli	17
3. Uzstādīšana	18
3.1 Uzstādīšanas metode	18
4. Eksploatācija	21
4.1 Pārvadāšanas metode	21
4.2 Pārbaude pirms lietošanas	23
4.3 Iedarbināšana un apturēšana	24
4.4 Piesardzības pasākumi eksploatācijas laikā	25
4.5 Kultivēšana	26
4.6 Darbības pēc eksploatācijas	28
5. Apkope	29
5.1 Eļļošana	29
5.2 Asmens nomaiņa	30
6. Uzglabāšana	34
7. Atkritumu likvidācija	36
8. Kļūmju novēršana	37
9. Garantijas remonts	38
10. Tehniskie dati	39
EK atbilstības deklarācija (attiecas tikai uz Eiropu)	40

Svarīga informācija

Paredzētais nolūks

Šis produkts (turpmāk tekstā piederums) ir paredzēts pievienošanai pie piedziņas moduļa (jāiegādājas atsevišķi), lai veiktu kultivēšanas darbus, piemēram, kultivēšanu starp aršanām, nezāļu izskaušanu un zemes uzirdināšanu. Kultivators tiek pievienots pie mūsu apstiprināta piedziņas moduļa.

Neizmantojiet kultivatoru nekādiem citiem nolūkiem un nekādā citā veidā.

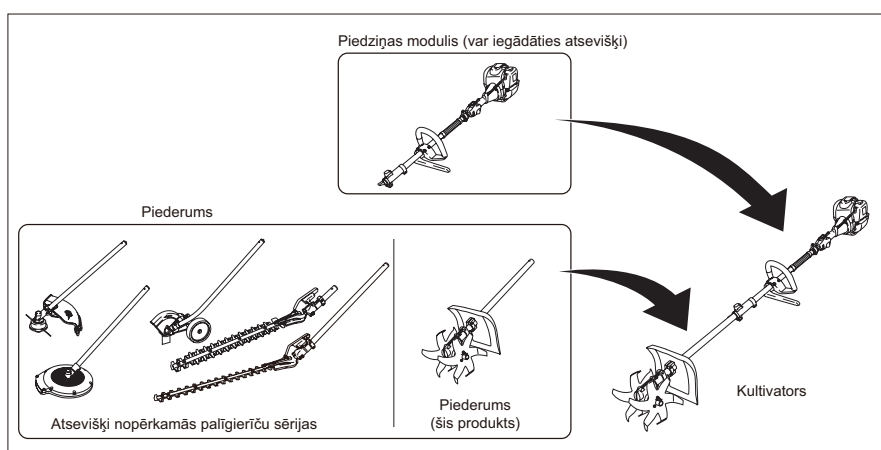

Vispārīgi

- Papildinformāciju par darbu ar piedziņas moduli skatiet piedziņas moduļa rokasgrāmatā.
- Rīkojoties ar kultivatoru, ievērojiet visus kultivatora izmantošanas teritorijā piemērojamus drošības noteikumus, standartus un regulas.
Šis kultivators ir izstrādāts un ražots saskaņā ar iegādes valstī piemērotajiem standartiem un noteikumiem, pieņemot, ka lietošana ir ierobežota tikai ar iegādes valsti. Tas neatbilst citu valstu standartiem un noteikumiem.
Kultivatorus nedrīkst eksportēt vai tālākpārdot uz citām valstīm valodu atšķirības dēļ.
- Pirms lietošanas uzmanīgi izlasiet šo lietotāja rokasgrāmatu un iegūstiet labu izpratni par tās saturu. Neļaujiet ar šo kultivatoru rīkoties personām, kuras neizprot šīs rokasgrāmatas saturu.
- Neveiciet citas darbības, izņemot šajā rokasgrāmatā un piedziņas moduļa rokasgrāmatā aprakstītās.

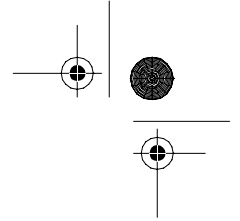
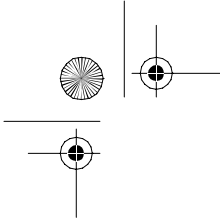

Svarīgas piesardzības norādes drošam darbam

- NIKKARI Co., Ltd. (turpmāk tekstā NIKKARI) nevar paredzēt visus riskus, kas var rasties, rīkojoties ar kultivatoru. Tāpēc, lai darbā ar kultivatoru nepieļautu negadījumus, apsveriet arī vispārējos drošības līdzekļus, kas nav norādīti šajā rokasgrāmatā.
- Kultivators ir kultivēšanai paredzēts ātrdarbīgs instruments. Lai samazinātu traumu risku, jāievēro īpaši drošības pasākumi. Neuzmanīgas vai nepiemērotas lietošanas gadījumā asmens var atsisties pret rokām vai ķermeni, izraisot nopietnu traumu, piemēram, roku vai pirkstu sagriešanu.

Svarīgas piesardzības norādes par lietotāja rokasgrāmatu

- Uz šo lietotāja rokasgrāmatu attiecas autortiesības, un visas tiesības ir rezervētas. Šo lietotāja rokasgrāmatu nedrīkst kopēt, tulkot vai pavairot nekādā nolasāmā elektroniskā datu nesējā vai iekārtā ne pilnībā, ne daļēji bez iepriekšējas rakstiskas NIKKARI piekrišanas.
- Šajā lietotāja rokasgrāmatu un piedziņas moduļa rokasgrāmatā aprakstītais saturs ir pakļauts izmaiņām bez iepriekšēja paziņojuma.
- Šajā lietotāja rokasgrāmatā redzami attēli var daļēji atšķirties no jūsu kultivatora.
- Kultivatora tālāknodošanas vai iznomāšanas gadījumā norādiet, ka pirms jebkura darba sākuma ir nepieciešama laba izpratne par šīs lietotāja rokasgrāmatas un piedziņas moduļa rokasgrāmatas saturu. Pircējam noteikti izsniedziet šo rokasgrāmatu un tā piedziņas moduļa, kuram tiek uzstādīts šis piederums, rokasgrāmatu.
- Ja šī lietotāja rokasgrāmata vai piedziņas moduļa rokasgrāmata ir pazudusi vai bojāta, nekavējoties pasūtiet jaunu eksemplāru no pārdošanas aģentūras.
- Ja jums ir jautājumi par šajā rokasgrāmatā vai piedziņas moduļa rokasgrāmatā ietvertajiem aprakstiem, sazinieties ar pārdošanas aģentūru.
- Šajā rokasgrāmatā iekļautie uzņēmumu nosaukumi un aprakstītie produkti parasti ir katra uzņēmuma prečzīmes vai reģistrētās prečzīmes.

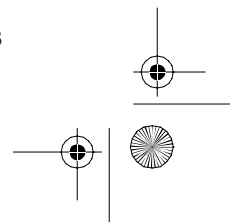
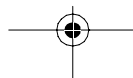
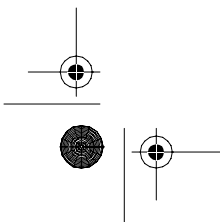
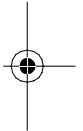
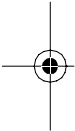

1. Drošība



1.1 Brīdinājumi

Lai kultivatoru lietotu atbilstoši, ievērojiet šajā rokasgrāmatā sniegtos norādījumus. Brīdinājumu uzlīmes atrodas potenciālo risku vai perifērijas vietās. Brīdinājumi šajā lietotāja rokasgrāmatā un brīdinājuma uzlīmes tiek klasificētas atkarībā no riska pakāpes, kā norādīts nākamajā tabulā.



1.1.1 Brīdinājuma apraksts

Signālvārdi šajā lietotāja rokasgrāmatā ir klasificēti, kā parādīts tālāk. Ja katra signālvārda brīdinājums tiek ignorēts, iespējama nopietna vai letāla trauma.

■ Signālvārdu nozīmes

 BRIESMAS!	Norāda uz tieši bīstamu situāciju, kura, ja no tās neizvairīties, izraisīs nāvi vai nopietnu traumu.
 BRĪDINĀJUMS	Norāda uz potenciāli bīstamu situāciju, kura, ja no tās neizvairīties, var izraisīt nāvi vai nopietnu traumu.
 UZMANĪBU!	Norāda uz potenciāli bīstamu situāciju, kura, ja no tās neizvairīties, var izraisīt nelielu vai vidēju traumu vai īpašuma bojājumu.
►►Piezīme	Norāde, kas akcentē svarīgu informāciju vai sniedz noderīgu informāciju.

■ Simbolu nozīmes

	Piesardzības zīme	Norāda, ka norādījumu neievērošanas rezultātā var rasties bīstama situācija. Briesmas ir apzīmētas ar attēlojošu norādi simbola iekšpusē.
	Aizlieguma zīme	Norāda uz bīstamas darbības aizliegumu. Aizliegtās darbības ir apzīmētas ar attēlojošu norādi simbola iekšpusē vai ar simbolu.
	Izpildes zīme	Norāda uz darbību izpildi. Izpildāmās darbības ir apzīmētas ar attēlojošu norādi simbola iekšpusē. Šī darbība ir nepieciešama, lai izvairītos no riska.

1.1.2 Brīdinājumu uzlīmes

■ Brīdinājumi par rīcību

- Šim kultivatoram ir brīdinājuma uzlīmes, kas norāda uz svarīgiem piesardzības pasākumiem. Kārtīgi izprotiet brīdinājuma uzlīmju nozīmi un strādājiet drošā vidē bez negadījumiem un kļūmēm.
- Nedarbiniet kultivatoru, pirms labi izprotat brīdinājuma uzlīmju nozīmi. Ja nozīme nav skaidri saprotama, sazinieties ar pārdošanas aģentūru.
- Rīkojoties ar kultivatoru, vienmēr noteikti ievērojiet brīdinājuma uzlīmju un lietotāja rokasgrāmatā ietvertu brīdinājuma ziņojumu informāciju.
- Nenoņemiet un nesabojājiet brīdinājuma uzlīmes. Brīdinājuma uzlīmes nedrīkst arī tīrīt ar šķīdinātāju.
- Pārkārsojot kultivatoru, nekrāsojiet brīdinājuma uzlīmes.
- Ja brīdinājuma uzlīmes kļūst nesalasāmas, ir bojātas vai noņemtas, iegādājieties jaunas no pārdošanas aģentūras un piestipriniet tās saskaņā ar sadaļas "■ Piestiprinātās atrašanās vietas un brīdinājumu uzlīmes" informāciju.

■ Piestiprinātās atrašanās vietas un brīdinājumu uzlīmes

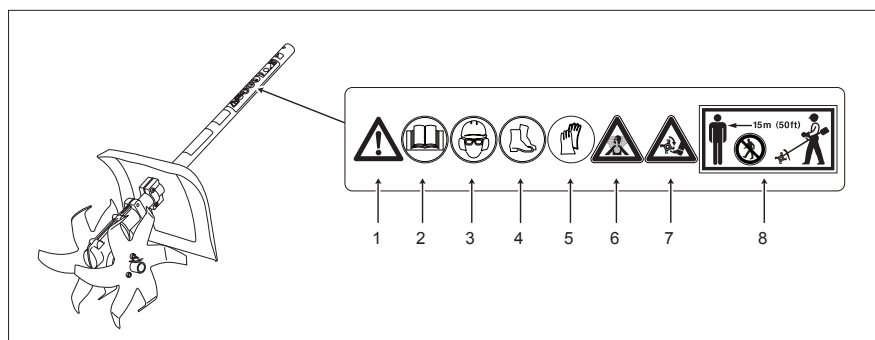

1	Uzmanīgi apskatiet attiecīgās brīdinājumu uzlīmes un ievērojiet tajās ietvertu informāciju.
2	Pirms lietošanas noteikti izlasiet un pilnībā izprotiet lietotāja rokasgrāmatu.
3	Ekspluatācijas laikā izmantojiet acu, ausu un galvas aizsardzībai paredzētos individuālos aizsargtirdzēkļus.
4	Ekspluatācijas laikā izmantojiet aizsargapavus.
5	Ekspluatācijas laikā valkājiet cimdus.
6	Izplūdes gāzes satur fiziski kaitīgo oglekļa monoksīdu. Neizmantojiet vietā, kur nav atbilstošas ventilācijas.
7	Ja rotējošais asmens atsitas pret rokām vai kājām, tas var izraisīt nopietnu traumu, piemēram, pirkstu vai kāju sagriešanu.
8	Ekspluatācijas laikā cilvēkiem un dzīvniekiem ir jāatrodas ne tuvāk kā 15 metru rādiusā no kultivatora darbības zonas.

1.2 Vispārēji piesardzības pasākumi

1.2.1 Kopējie piesardzības pasākumi

Rīkojoties ar kultivatoru, papildus turpmāk minētajiem piesardzības līdzekļiem ievērojiet spēka moduļa rokasgrāmatā ietvertos piesardzības līdzekļus.

BRIESMAS!



Neizmantojiet kultivatoru, ja esat noguris vai atrodaties alkohola vai citu narkotisku vielu ietekmē.

* Pretējā gadījumā jūs būsit izklaidīgs vai nespēsīt kultivatoru izmantot piemēroti, izraisot nopietnu negadījumu.

Neizmantojiet kultivatoru, ja ir noņemts pagriežamais pārsegs.

* Pretējā gadījumā izmesti akmeņi var izraisīt nopietnu negadījumu.



Uzstādot piederumu, pārliecinieties, vai skrūve pie savienojuma ir pievilkta.

* Pretējā gadījumā piederums var atvienoties, izraisot nopietnu negadījumu.

BRĪDINĀJUMS



Neizmantojiet kultivatoru nekādiem citiem nolūkiem, izņemot kultivēšanu.

* Pretējā gadījumā iespējamas neparedzētas traumas un kultivatora bojājumi.

Nepieļaujiet, lai kultivatoru izmantotu nepilngadīgas personas.

* Pretējā gadījumā var notikt nopietns negadījums.

Nepārveidojiet kultivatoru.

* Tas var samazināt veiktspēju un drošību, izraisot nopietnu negadījumu.

Šim piederumam neuzstādiet neapstiprinātu piedziņas moduli.

* Pretējā gadījumā piederums lietošanas laikā var atvienoties, izraisot nopietnu negadījumu.

Nenoņemiet drošības ierīces.

* Pretējā gadījumā, samazinoties drošībai, var tikt izraisīts nopietns negadījums.

Darbības laikā neaizskariet asmeni.

* Tas var izraisīt traumu.



Ja kultivatoru iznomājat vai nododat kādai trešajai personai, pievienojiet tam lietotāja rokasgrāmatu.

* Neatbilstošas izmantošanas gadījumā tas var izraisīt nopietnu traumu.

1.2.2 Piesardzības norādes par apgērbu

⚠ BRĪDINĀJUMS



Kultivēšanas vai pārvadāšanas laikā nēsājiet ķiveri.

* Pretējā gadījumā var izraisīt galvas traumas.

Lietojot kultivatoru, izmantojiet atbilstošus individuālos aizsarglīdzekļus.

* Pretējā gadījumā iespējama trauma.

Izmantojot kultivatoru, uzlieciet aizsargbrilles. Ieteicams izmantot arī sejas aizsargu (vai sejas sietu).

* Ja tie netiek izmantoti, mestās smiltis, akmentiņi u.c. var izraisīt acu traumas.

Lietojot kultivatoru, izmantojiet dzirdes aizsargaprīkojumu, tostarp ausu uzliktņus.

* Dzinēja troksnis var izraisīt dzirdes zudumu.

1.2.3 Piesardzības pasākumi pirms ekspluatācijas

⚠ BRIESMAS!



Neļaujiet bērniem vai dzīvniekiem ienākt kultivatora darba zonā (15 m rādiusā).

* Pretējā gadījumā notiks nopietns negadījums.



Pirms ekspluatācijas pārlicinieties, vai kultivators darbojas normāli un vai kāda tā daļa nav pazudusi vai saplaisājusi.

It īpaši pārbaudiet, vai savienojumi, skrūves vai uzgriežņi nav vaļīgi un vai nav degvielas noplūdes.

* Pretējā gadījumā var izraisīt nopietnu negadījumu.

Pirms ekspluatācijas sākuma vai tad, ja kultivators atsitas pret kaut ko cietu, piemēram, pret akmeni, pārbaudiet, vai piedziņas moduļa savienojuma skrūve nav kļuvusi vaļīga.

* Pretējā gadījumā piederums var nokrist, izraisot nopietnu negadījumu.

Pārlicinieties, vai tapa atgriežas norādītajā pozīcijā, uzstādot kultivatoru.

* Pretējā gadījumā piederums var nokrist.

⚠ BRĪDINĀJUMS



Nedarbiniet kultivatoru elektrības kabeļu tuvumā.

* Pretējā gadījumā tas var izraisīt elektrošoku.



Pārbaudiet asmens un skrūvju, tapu un R-veida tapu stāvokli pirms/pēc kultivēšanas.

* Ja izmantošanas laikā tās ir saplaisājušas vai vaļīgas, asmens var saplīst, bet tā gabali var kādam trāpīt, izraisot traumu.

BRĪDINĀJUMS



Pārvietojamās lietas aizvāciet no darba zonas.

Nepārvietojamos priekšmetus apsedziet ar izturīgām loksņēm vai arī nestrādājiet šajā zonā.

* Ja šo ierīci izmanto automašīnas vai ēkas tuvumā, izmētatīe akmentiņi u.c. vai izraisīt kultivatora bojājumus.

Ja apstrādājamās vietas tuvumā ir kādi nenonemami šķēršļi (piemēram, vadi), apstrādājiet zemi, vienlaikus gādājot par to, lai asmens griešanas laikā nepieskartos šādam šķērslim.

* Pretējā gadījumā izraisītā trieciena ietekmē cilvēks var nokrist un nonākt saskarē ar asmeni, gūstot nopietnu traumu. Turklāt traucējošā priekšmeta lidojošie gabaliņi var iekļūt acīs, izraisot traumu, piemēram, redzes zudumu.

UZMANĪBU!



Ja asmens mala ir trula vai bojāta, neizmantojiet kultivatoru.

Pretējā gadījumā pārslodze var izraisīt kultivatora bojājumus.



Strādājot automašīnu vai ēku tuvumā, aizvāciet visas lietas no darba zonas. Nepārvietojamos priekšmetus apsedziet ar izturīgām loksņēm vai arī nestrādājiet šajā zonā.

* Ja šo ierīci izmanto automašīnas vai ēkas tuvumā, izmētatīe akmentiņi u.c. vai izraisīt bojājumus.

Pārbaudiet, vai nav traucējošu priekšmetu (piemēram, tukšu bundžu, vadu, oļu, lentu). Visus šķēršļus aizvāciet pirms kultivatora izmantošanas.

* Piemēram, bojāta asmens salūzušo gabaliņu izmešana var izraisīt traumatisku negadījumu. Svešķermeņi, piemēram, vadi un lentas, var iekerties asmenī, salaužot asmeni vai pārvadus.

1.2.4 Piesardzības pasākumi, sākot ekspluatāciju

BRIESMAS!



Kultivators ir jāiedarbina stabilā vietā, kas nav slidena.

* Pretējā gadījumā tas var izraisīt kritienu un līdz ar to nopietnu negadījumu.

BRĪDINĀJUMS



Neizmantojiet kultivatoru slidenā vietā.

* Pretējā gadījumā jūs varat paslidēt un nokrist, gūstot traumu. Tādā veidā var arī sabojāt kultivatoru.

Neizmantojiet kultivatoru akmeņainā vietā.

* Pretējā gadījumā jūs varat paslidēt un nokrist, gūstot traumu. Tādā veidā var arī sabojāt asmeni.

BRĪDINĀJUMS



Kultivators ir jāiedarbina un jāizmanto vienai personai.

- * Ja to izmanto vairāk nekā viena persona, iespējama nepareiza rīcība, un tas var pieskarties kādam cilvēkam vai priekšmetam, izraisot negadījumu.

UZMANĪBU!



Iedarbinot kultivatoru, pārliecinieties, vai asmens nepieskaras zemei vai priekšmetiem.

- * Izraisītā trieciena ietekmē cilvēks var nokrist un nonākt saskarē ar asmeni, gūstot nopietnu traumu. Iespējama arī priekšmetu izmētāšana, izraisot traumas, piemēram, redzes zudumu.

1.2.5 Piesardzības pasākumi ekspluatācijas laikā

BRĪDINĀJUMS



Nedarbiniet kultivatoru, stāvot uz nedroša pamata.

- * Pretējā gadījumā nepareizas rīcības rezultātā jūs varat nokrist, nomet kultivatoru vai nonākt saskarē ar asmeni, izraisot negadījumu.

Nedarbiniet kultivatoru slēgtā telpā.

- * Pretējā gadījumā izplūdes gāze var ietekmēt jūsu veselību.

Nedarbiniet kultivatoru vājas redzamības apstākļos, tostarp pēc saulrieta vai agrā rītā.

- * Pretējā gadījumā tas var izraisīt negadījumus, piemēram, saskari ar priekšmetiem vai kritienu.

Neizmantojiet kultivatoru nepārtraukti ilgāku laiku.

- * Ja to izmanto nepārtraukti ilgu laiku, var parādīties vibrācijas izraisīts balto pirkstu sindroms.

Neizmantojiet kultivatoru ar vienu roku.

- * Nepareizas rīcības rezultātā kultivators var nokrist vai arī jūs varat pieskarties asmenim, izraisot negadījumu.

Kultivatoru nedrīkst izmantot, ja asmens sāk kustību tukšgaitā.

- * Pretējā gadījumā tas var izraisīt negadījumu.

Ar kultivatoru nekultivējiet pozīcijā virs ceļgalu augstuma.

- * Pretējā gadījumā kultivatoru nav iespējams pienācīgi saturēt vai arī jūs varat nokrist un gūt galvas traumu.

Neatsītiēt asmeni pret cietiem priekšmetiem (piemēram, klintīm, akmeņiem, celmiem, kokiem, ķīļiem, balstiem, betonu, metālu, atlūzām).

- * Tas var atlēkt, traumējot operatoru vai tuvumā esošās personas vai izraisot īpašuma bojājumus.

BRĪDINĀJUMS



Kultivēšanas laikā redzamā vietā novietojiet zīmi NETUVOTIES!, lai nepiederošas personas neienāktu 15 m darba zonā.

* Pretējā gadījumā var notikt nopietns negadījums.

Kultivēšanas laikā nesarunājieties, bet koncentrējieties darbam.

Ja nepieciešams izdarīt citu darbu, pirms tā veikšanas apturiet dzinēju.

* Ja operators nekoncentrējas kultivēšanai, var gūt negaidītu traumu.

Izmantojiet ražotāja norādītos asmeņus.

* Ja tiek izmantots nenorādīts asmens, tas var gūt bojājumus vai nokrist, traumējot operatoru.

Noņemiet šķēršļus un kultivatora izmantošanas laikā skatieties zem kājām.

* Ja pamats nav drošs, iespējams pakļūšanas vai kritiena izraisīts negadījums.

Ja asmens ir atsities pret kaut ko cietu, pārliecinieties, vai asmens nav saplaisājis/bojāts, skrūves nav vaļīgas un tapas/R-veida tapas nav bojātas.

* Pretējā gadījumā asmens gabali vai viss asmens var aizlidot, traumējot operatoru.

Griežoties vai mainot pozīciju, operatoram jāpārvietojas lēni, lai asmens nepieskartos apkārtējiem cilvēkiem un priekšmetiem.

* Pretējā gadījumā saskare ar asmeni var izraisīt traumas cilvēkiem vai priekšmetu bojājumus, vai arī aprīkojuma atsitiens var izraisīt operatora kritienu.

Izmantojiet sakabi.

* Ja atsitiens izraisa kultivatora kritienu, asmens var sakropļot operatora rokas vai pirkstus.

Ja asmens apstājas, jo ap to ir sapinušās, piemēram, lentas, vadi un zāle, vispirms pārliecinieties, vai dzinējs ir apturēts un asmens ir pilnīgi apstājies, pēc tam noņemiet ap to aptinušās lietas.

* Ja pieaug dzinēja rotācijas ātrums, asmens var sakropļot plaukstu vai pirkstus.

UZMANĪBU!



Ja ap asmeni ir sapinušās, piemēram, lentas, vadi un zāle, noņemiet tos.

* Ja to izmanto, piemēram, ar lentām, vadiem un zāli, nodilst eļļas blīve un nonāk R-veida tapa, un tas var izraisīt traumu.

1.2.6 Piesardzības pasākumi saistībā ar apkopi

⚠ BRĪDINĀJUMS



Pirms apkopes, remonta vai tīrīšanas darbiem apturiet dzinēju, noņemiet piederumu no piedziņas moduļa un pēc tam noņemiet asmeni.

* Ja šādu darbu laikā iedarbojas dzinējs, kustīgās daļas vai asmens var sakropļot plaukstas vai pirkstus.

Veiciet tikai lietotāja rokasgrāmatā aprakstītos apkopes vai remonta darbus. Pieprasiet pakalpojumus tirdzniecības aģentūrā.

* Pretējā gadījumā var notikt negadījums.

Pirms apkopes veikšanas apturiet dzinēju un ļaujiet atdzist pārnesumkārbai un dzinējam.

* Kultivatoram ir rotējoša daļa un augstas temperatūras daļa. Nonākot saskarē ar šīm daļām, var gūt traumas un apdegumus.

⚠ UZMANĪBU!



Par asmens nomaiņu un asināšanu sazinieties ar tirdzniecības aģentūru.

* Ja klients pats maina vai asina asmeņus, asmens var salūzt vai nokrist, izraisot traumu.

Rīkojoties ar asmeni, piemēram, nomaiņas laikā, nēsājiet cimdus.

* Pretējā gadījumā var gūt roku vai pirkstu traumas, nonākot saskarē ar asmens stūri vai aso asmens galu.

Izmantojiet paredzēto smērvielu Fuchs Lubricants: GEARMASTER LXG 00 vai tai ekvivalentu.

* Pretējā gadījumā var sabojāt, piemēram, pārvadus.

1.2.7 Piesardzības pasākumi problēmu novēršanai

⚠ BRIESMAS!



Veicot problēmu novēršanu, apturiet dzinēju un pēc tam noņemiet piederumu no piedziņas moduļa.

* Ja šādu darbu laikā iedarbojas dzinējs, kustīgās daļas vai asmens var sakropļot plaukstas vai pirkstus.

1.2.8 Piesardzības pasākumi pārvadāšanas laikā

BRĪDINĀJUMS



Nepārvadājiet kultivatoru ar velosipēdu vai motociklu.

* Pretējā gadījumā kultivators var nokrist, izraisot traumu vai kultivatora bojājumus.



Pārvadājot kultivatoru, nēsājiet piemērotu apģērbu un izmantojiet individuālos aizsarglīdzekļus.

* Pretējā gadījumā tas var izraisīt traumu.

Pirms kultivatora pārvadāšanas apstādiniet dzinēju un pārliecieties, vai asmens ir apstājies.

* Pretējā gadījumā var smagi savainot ķermeni, rokas vai pirkstus vai sabojāt priekšmetus, tiem nonākot saskarē ar asmeni.

Pārvadājot kultivatoru, izmantojiet stiprinājumu vai nodrošiniet līdzsvaru ar vārpstas korpasa palīdzību.

* Pretējā gadījumā kultivators var nokrist, izraisot traumu vai kultivatora bojājumus.

Noņemiet šķēršļus un kultivatora pārvadāšanas laikā skatieties zem kājām.

* Ja pamats nav drošs, iespējams pakļupšanas vai kritiena izraisīts negadījums.

Pirms kultivatora pārvadāšanas, piemēram, novietojot kravas automašīnas aizmugurē, noņemiet piederumu no piedziņas moduļa, noņemiet asmeni un pēc tam piederumu nostipriniet tā, lai tas nekustētos.

* Pretējā gadījumā piederums var izkrist no automašīnas, izraisot traumu vai kultivatora bojājumus.

1.2.9 Piesardzības pasākumi uzglabājot

BRĪDINĀJUMS



Uzglabājot piederumu ar, piemēram, caurulei pievienotu stiprinājuma āķi, nevelciet un nešūpojiēt piederumu.

Vai arī nostipriniet to pie pietiekami stipra fiksētā stienā.

* Pretējā gadījumā tas var nokrist, izraisot nopietnu traumu.

UZMANĪBU!



Uzglabājot piederumu, noņemiet asmeni.

* Pretējā gadījumā iespējama saskare ar asmeni vai piederumu tā nokrišanas gadījumā, izraisot nopietnu traumu.

Šo piederumu drīkst uzglabāt tikai bērniem un dzīvniekiem nepieejamā vietā.

* Pretējā gadījumā iespējama saskare ar asmeni vai piederumu tā nokrišanas gadījumā, izraisot nopietnu traumu.

1.2.10 Elļošanas piesardzības pasākumi

⚠ BRIESMAS!



Smērvielu glabājiet bērniem nepieejamā vietā.

Turklāt ievietojiet to tvertnē tā, lai smērviela neizšļakstītos, un marķējiet tvertni, lai būtu skaidrs, kas tajā atrodas.

* Tās iekšējīga lietošana izraisa saslimšanu.

⚠ UZMANĪBU!



Neizmetiet smērvielu upē, jūrā vai uz zemes.

* Pretējā gadījumā var piesārņot vidi.

1.3 Drošības ierīces un aizsargs

1.3.1 Drošības ierīces (apturēšanas ierīces)

Lai negadījuma vai anomālijas gadījumā apturētu kultivatoru, izmantojiet apturēšanas ierīci un apturiet asmens rotāciju.

Apturēšanas ierīces, kas atrodas uz piedziņas moduļa, ir droseles svira un iedarbināšanas/apturēšanas slēdzis.

Sīkāku informāciju skatiet piedziņas moduļa rokasgrāmatā.

1.3.2 Drošības ierīce (ātrā atbrīvošana)

Negadījuma vai anomālijas situācijā kultivatoru var atbrīvot no sakabes, izmantojot ātrās atbrīvošanas ierīci. Sīkāku informāciju skatiet piedziņas moduļa rokasgrāmatā.

1.3.3 Aizsargs (pagriežams pārsegs)

Aizsargā operatoru no asmens mestiem priekšmetiem, piemēram, augsnes, smiltīm un akmeņiem.

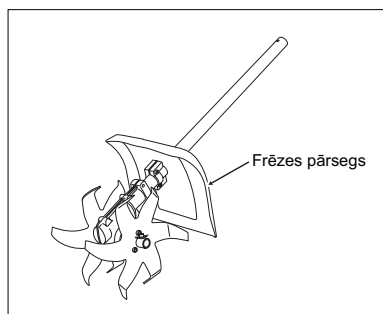

1.4 Aizsargaprīkojums

Kad kultivatoru izmantojat kultivēšanai, vienmēr izmantojiet tālāk norādīto aizsargaprīkojumu.

- (a) Ķivere
- (b) Darba apģērbs (jakas ar garām piedurknēm un pilna garuma bikses no bieza materiāla)
- (c) Aizsargapavi (vai izturīgi zābaki ar neslīdošu zoli; ieteicams izmantot aizsargapavus ar tērauda purngalu)
- (d) Cimdi (izturīgi, neslīdoši)
- (e) Aizsargbrilles
- (f) Sejas aizsargs (vai sejas siets; ieteicams izmantot kopā ar aizsargbrillēm)
- (g) Skaņas slāpētājs ausīm

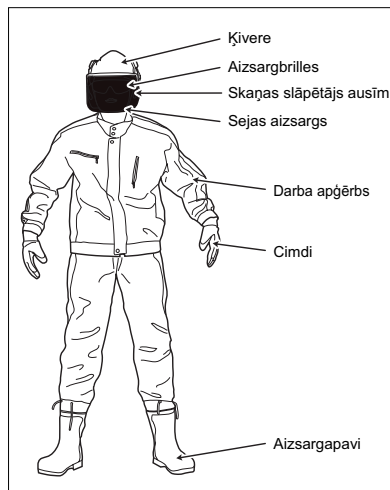

►► Piezīme

- Izmantojiet, piemēram, acu aizsarglīdzekļus (vai aizsargbrilles), ausu aizbāžņus (vai ausu uzliktņus) un ķiveres, kas atbilst piemērojamam standartam.
- Nenēsājiet rotaslietas.
- Garus matus nostipriniet.
- Ja jaka vai bikses ir vaļīgas, nostipriniet aproces vai apakšmalas.

1.5 Troksnis

Pastāv risks, ka kultivatora skaņa var izraisīt neatgriezenisku dzirdes zudumu.

Personai, kura strādā ar kultivatoru, jāizmanto ausu aizsargaprīkojums, tostarp skaņas slāpētājs.

Personai, kura izmanto kultivatoru, bieži jāveic dzirdes pārbaude.

Tomēr, izmantojot ausu aizsargaprīkojumu, rīkojieties uzmanīgi. Jūsu spēja sadzirdēt kļūdzenus vai trausmes ir ierobežota.

1.6 Vibrācija

Kultivatora radītā vibrācija izraisa balto pirkstu (Reynaud parādību) vai delnas tuneļa sindromu. Tas izraisa roku pietūkumu ar sāpēm vai nervu paralīzi, kā arī rokas traumas risku.

Lai novērstu šādas problēmas, nestrādājiet nepārtraukti ilgāku laiku. Ievērojiet pārtraukumus.

2. Īss ieskats

2.1 Daļu nosaukumi un to funkcijas

Kultivators ir ierīce, kas uzstādīta pie piedziņas moduļa (var iegādāties atsevišķi).
Tālāk ir aprakstīta piederuma struktūra, kā arī katras daļas nosaukums un funkcija.

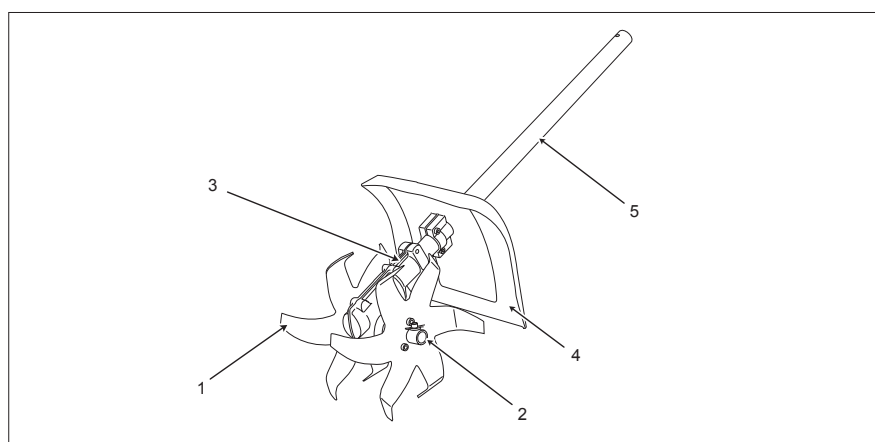

Nr.	Nosaukums	Apraksts
1	Asmens	Dzelzs asmens augsnes vai smilšu kultivēšanai.
2	Atloks	Savieno izejas asi no transmisijas korpusa ar asmeni.
3	Transmisijas korpuss	Transmisija pārveido piedziņas ass rotācijas kustības virzienu un ātrumu.
4	Pagriežams pārsegs	Aizsargā no asmens mestiem priekšmetiem, piemēram, augsnes, smiltīm un akmeņiem.
5	Vārpstas korpuss	Tas ir galvenais korpuss. Šajā korpusā atrodas jaudas transmisijas ass.
6	Gredzens	Uztur piemērotu atstatumu starp transmisijas korpusu un pagriežamo pārsegu.

2.2 Specifikācija

■ Standarta specifikācija

Sastāvdaļa	Specifikācija
Kultivēšanas platums	170 mm
Izmēri	800 mm
Svars	3,3 kg
Asmens diametrs (mm)	Ø240

2.3 Iesaiņotie materiāli

Izsaiņojot pārbaudiet, vai komplektā ir iekļautas visas turpmāk minētās daļas. Informāciju par piedziņas moduli skatiet piedziņas moduļa rokasgrāmatā.

■ Galvenās daļas

Transmisijas korpuss 	Pagriežams pārsegs 	Vārpstas korpuss 	Asmens (2 gab.) 
R-veida tapa (2 gab.) 	Tapa (2 gab.) 	Gredzens 	

■ Pievienotie materiāli

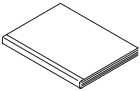
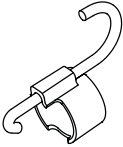
Lietotāja rokasgrāmata (šī grāmata) 	Stiprinājuma āķis 
---	--

2.4 Vieta, kur redzams modeļa kods un sērijas nr.

Šī lietotāja rokasgrāmata ir pievienota tās pašas sērijas modelim.
Pārbaudiet piederuma modeli pēc iekārtas korpusam piestiprinātās nosaukumplāksnītes un izlasiet atbilstošās sadaļas.
Pierakstiet sērijas numuru (skatiet sadaļu "9. Garantijas remonts"). Šis sērijas numurs ir nepieciešams, pasūtot detaļas, kā arī tehnisko vai garantijas pieprasījumu gadījumos.

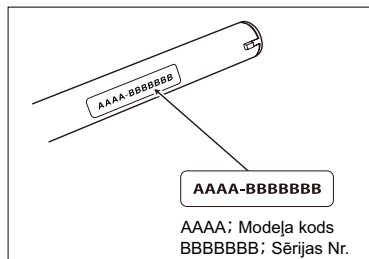

►►Piezīme

- Modeļa kods sastāv no 4 burtiem.
Modeļa kods atšķiras no modeļa nosaukuma.

2.5 Patēriņa materiāli

Tālāk norādītie ir šī piederuma patēriņa materiāli.
Par nomaiņu sazinieties ar tirdzniecības aģentūru.

Vāciņš	R-veida tapa	Tapa	Asmens

3. Uzstādīšana

3.1 Uzstādīšanas metode

BRĪDINĀJUMS



Pirms uzstādīšanas vai noņemšanas apturiet dzinēju.

* Ja šādu darbu laikā iedarbojas dzinējs, kustīgās daļas vai asmens var sakropļot plaukstu vai pirkstus.

UZMANĪBU!



Rīkojoties ar asmeni, piemēram, nomainas laikā, nēsājiet cimdus.

* Pretējā gadījumā var gūt roku vai pirkstu traumas, nonākot saskarē ar asmens stūri vai aso asmens galu.

3.1.1 Kombinācija ar piedziņas moduli

BRĪDINĀJUMS



Šim piederumam neuzstādiet neapstiprinātu piedziņas moduli.

* Pretējā gadījumā piederums lietošanas laikā var atvienoties, izraisot nopietnu negadījumu.

Piederumu var uzstādīt tikai mūsu apstiprinātam aprīkojumam (skatiet tālāk).
Sīkāku informāciju skatiet nākamajā tabulā.

Ražotājs	Mūsu apstiprinātais spēka modulis
Thai Honda Manufacturing Co., Ltd.	UMC425E
Thai Honda Manufacturing Co., Ltd.	UMC435E
Thai Honda Manufacturing Co., Ltd.	UMC425U
Thai Honda Manufacturing Co., Ltd.	UMC435U

3.1.2 Savienošana

- 1** Atskrūvējiet piedziņas moduļa savienojumu skrūvi [1].

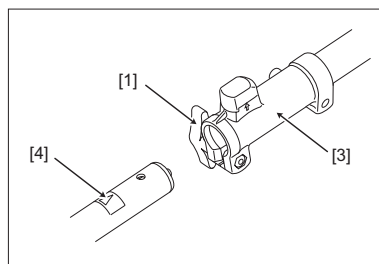

- 2** Izcilni (izvirzījumu) [2] caurules galā salāgojiet ar kopējā korpusa spraugu [3] un ievietojiet to pie marķējuma [4] pozīcijas.

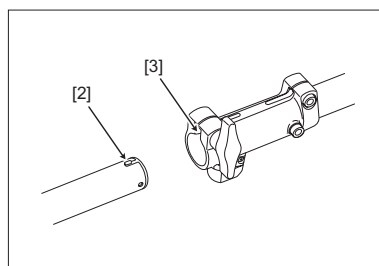

- 3** Pārliecinieties, vai pozicionēšanas tapa [5] ir nolaista sākotnējā pozīcijā, un pēc tam pievelciet piedziņas moduļa savienojumu skrūvi [1].

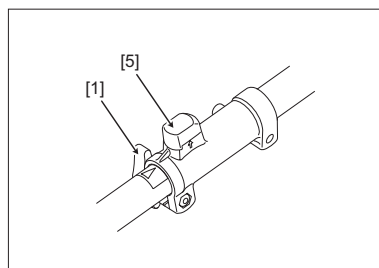

3.1.3 Noņemšana

- 1** Atskrūvējiet piedziņas moduļa savienojumu skrūvi [1].

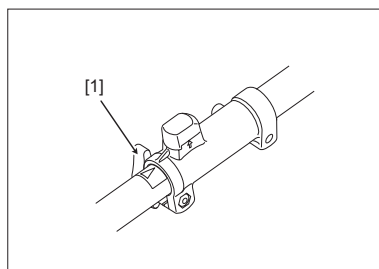

- 2** Paceliet pozicionēšanas tapu [5] un pagrieziet to.
Kad pozicionēšanas tapa ir pacelta, to var pagriezt gan pulksteņrādītāju kustības, gan pretējā virzienā par 90°.

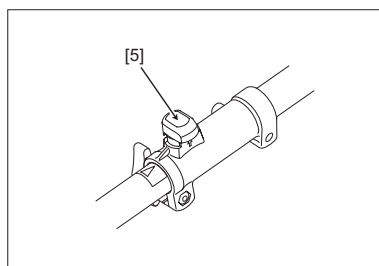

- 3** Izvelciet vārpstas korpusu [6].
Ja vārpstas korpusu ir grūti noņemt, turiet to tā, lai piederums atrastos paralēli piedziņas moduļa caurulei, un pēc tam to izvelciet.

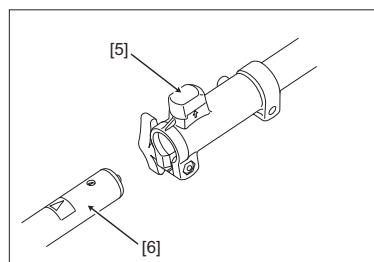

- 4** Pagrieziet pozicionēšanas tapu [5], līdz tā nonāk līdz centram.
Kad pozicionēšanas tapa ir atgriezusies centrā, tā tiek atlaista uz leju.

4. Eksploatācija

⚠ BRĪDINĀJUMS



Lietojot kultivatoru, izmantojiet atbilstošus individuālos aizsarglīdzekļus.

* Pretējā gadījumā iespējama trauma.

4.1 Pārvadāšanas metode

⚠ BRĪDINĀJUMS



Nepārvadājiet kultivatoru ar velosipēdu vai motociklu.

* Pretējā gadījumā kultivators var nokrist, izraisot traumu vai kultivatora bojājumus.



Pirms kultivatora pārvadāšanas apstādiniet dzinēju un pārliecinieties, vai asmens ir apstājies.

* Pretējā gadījumā var smagi savainot ķermeni, rokas vai pirkstus vai sabojāt priekšmetus, tiem nonākot saskarē ar asmeni.

Pārvadājot kultivatoru, izmantojiet stiprinājumu vai nodrošiniet līdzsvaru ar vārpstas korpusa palīdzību.

* Pretējā gadījumā kultivators var nokrist, izraisot traumu vai kultivatora bojājumus.

Noņemiet šķēršļus un kultivatora pārvadāšanas laikā skatieties zem kājām.

* Ja pamats nav drošs, iespējams pakļūšanas vai kritiena izraisīts negadījums.

Pirms kultivatora pārvadāšanas, piemēram, novietojot kravas automašīnas aizmugurē, noņemiet piederumu no piedziņas moduļa, noņemiet asmeni un pēc tam piederumu nostipriniet tā, lai tas nekustētos.

* Pretējā gadījumā piederums var izkrist no automašīnas, izraisot traumu vai kultivatora bojājumus.

1 Izmantojiet aizsargaprīkojumu. Detalizētu informāciju par aizsargaprīkojumu skatiet sadaļā "1.4. Aizsargaprīkojums".

2 Pārliecinieties, vai dzinējs ir apturēts un asmens nekustas.

3 <Pārnēsājot kultivatoru>
Uzstādi to pie sakabes vai izmantojiet vārpstas korpusu, lai uzturētu līdzsvaru.

Pārnēsājot kultivatoru

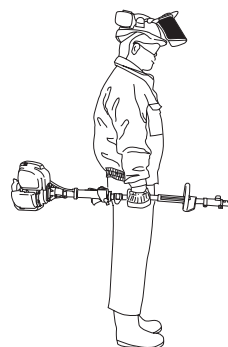

<Pārvadājot, piemēram, ar kravas automašīnu>

- (1) Noņemiet piederumu no piedziņas moduļa.
- (2) Kultivatoru novietojiet kravas automašīnas aizmugurē un nostipriniet tā, lai tas nekustētos.

4.2 Pārbaude pirms lietošanas

⚠ BRIESMAS!



Pirms ekspluatācijas pārlicinieties, vai kultivators darbojas normāli un vai kāda daļa nav pazudusi vai saplaisājusi.

It īpaši pārbaudiet, vai savienojumi, skrūves vai uzgriežņi nav vaļīgi un vai nav degvielas noplūdes.

* Pretējā gadījumā var izraisīt nopietnu negadījumu.

Pirms kultivatora ekspluatācijas pārbaudiet turpmākminēto.

Informāciju par piedziņas moduļa pārbaudi skatiet piedziņas moduļa rokasgrāmatā.

	Pārbaudāmā sastāvdaļa	Darbība
(a)	<p>Pārbaudiet, vai visas daļas ir kārtībā.</p> <ul style="list-style-type: none">• Pievilkšanas skrūvei pārbaudiet, vai tā nav vaļīga, vai tai nav plaisu, izliekumu vai deformācijas• Skrūvēm, R-veida tapām un asmens stiprinājuma tapām pārbaudiet, vai tās vaļīgas un vai daļas nav bojātas vai pazudušas• Pārbaudiet, vai piedziņas moduļa savienojumu pogas skrūve nav vaļīga• Pārbaudiet, vai asmeņi nav bojāti	<p>Vaļīgās daļas stingri pievelciet. Daļu bojājuma gadījumā sazinieties ar tirdzniecības aģentūru par remontu.</p>
(b)	<p>Pārbaudiet tukšgaitas stāvokli.</p> <ul style="list-style-type: none">• Pārbaudiet, vai asmenim tukšgaitas laikā nav vērojama kustība• Pārbaudiet, vai tukšgaitā darbība ir normāla	<p>Informāciju skatiet piedziņas moduļa rokasgrāmatā.</p>



4.3 Iedarbināšana un apturēšana

Kultivatoru darbina piedziņas modulis.
Informāciju skatiet piedziņas moduļa rokasgrāmatā.

4.3.1 Iedarbināšana

BRIESMAS!



Kultivators ir jāiedarbina stabilā vietā, kas nav slidena.

* Pretējā gadījumā tās var izraisīt kritienu un līdz ar to nopietnu negadījumu.

BRĪDINĀJUMS



Kultivators ir jāiedarbina un jāizmanto vienai personai.

* Ja to izmanto vairāk nekā viena persona, iespējama nepareiza rīcība, un tas var pieskarties kādam cilvēkam vai priekšmetam, izraisot negadījumu.

Informāciju par kultivatora iedarbināšanu skatiet piedziņas moduļa rokasgrāmatā.



4.3.2 Apturēšana

Atlaižot droseles sviru, samazinās dzinēja jauda samazinās un asmens pārstāj griezties. Tomēr tas vēl kādu brīdi griežas (spararata efekts), un neapstājas tūlīt pēc droseles sviras atlaišanas.

Sīkāku informāciju skatiet piedziņas moduļa rokasgrāmatā.



4.4 Piesardzības pasākumi ekspluatācijas laikā

Izmantojot kultivatoru, ievērojiet turpmākminēto, kā arī informāciju sadaļā “1.2. Vispārēji piesardzības pasākumi”.

■ Vispārīgi

- Ja darba laikā jūtaties noguris, noteikti izmantojiet pārtraukumu. Ja turpināt darbu bez pārtraukuma, varat zaudēt kontroli pār kultivatoru. Ja saspringts darbs jūs pārāk nogurdina, pirms kultivatora izmantošanas konsultējieties ar ārstu.
- Kultivators nav izolēts pret elektrošoku. Noņemamo vadu un kabeļu noņemšana ir jāveic kvalificētam elektriķim. Ja kādi vadi vai kabeļi nav noņemami, nedarbiniet kultivatoru.
- Izmantojot kultivatoru, izvairieties no cietiem priekšmetiem (piemēram, klintīm, akmeņiem, celmiem, kokiem, ķīļiem, balstiem, betonu, metālu, atlūzām). Tie var izraisīt atsitenu vai arī var līdot, piemēram, nolūzusi asmens mala un akmeņi, izraisot traumu

■ Asmens pārbaude

- Pirms ekspluatācijas pārbaudiet, vai pagriežamais pārsegs ir droši uzstādīts piemērotā pozīcijā.

■ Darba zonas pārbaude

- Pirms ekspluatācijas pārbaudiet, vai darba zonā nav cietu priekšmetu, piemēram, klints gabalu, akmeņu vai metāla lausku, kas var sabojāt asmeni. Uzmanīgi strādājiet ar kultivatoru pie žogiem un stabiem.
- Slidenā vietā strādājiet īpaši uzmanīgi. Turklāt piesargieties no nelīdzena pamata, celmiem, saknēm, grāvjiem vai bedrēm, kas var izraisīt aizķeršanos vai pakļupšanu. Neizmantojiet kultivatoru lietus laikā.
- Lai nepieļautu aizdegšanos, neizmantojiet kultivatoru vietās, kur atrodas organiskās nogulsnes, nokritušas lapas vai pārmērīgi daudz smērvielu.

■ Ārkārtas situācijā

- Ja asmens saskāries ar šķēršļiem, nekavējoties apstādiniet dzinēju. Kad asmens ir pilnīgi apstājies, pārbaudiet, vai tas nav salūzis, saliekts vai saplaisājis. Kļūmes gadījumā nomainiet asmeni. Turklāt pārbaudiet, vai vārpstas korpus nav saliecies, salūzis vai saplaisājis. Kļūmes gadījumā sazinieties ar tirdzniecības aģentūru.
- Ja ap asmeni, transmisijas kārbu vai pagriežamo pārsegu ir satinušies svešķermeņi, piemēram, auklas, vadi vai zāle, noņemiet tos. Noņemot šādus priekšmetus, noteikti apstādiniet dzinēju ar piedziņas moduļa iedarbināšanas/apturēšanas slēdzi (apturēšanas metodi skatiet piedziņas moduļa rokasgrāmatā). Kamēr darbojas dzinējs (pat ja asmens negriežas), nelieciat asmens tuvumā, piemēram, rokas. Ja nejauši tiek satverts droseles kabelis, asmens pēkšņi sāks griezties, izraisot nopietnu traumu.
- Ja rodas kāda problēma, piemēram, asmenim ir neasa mala, nekavējoties pārtrauciet darbu un pārliecinieties, vai neviena daļa nav saplaisājusi vai pazudusi. Nomainiet asmeni pat tad, ja tas nav bojāts vai nodilis, bet tam ir virspusējas plaisas.
- Negadījuma vai anomālijas situācijā kultivatoru var atbrīvot no sakabes vai plecu stiprinājuma, izmantojot ātrās atbrīvošanas ierīci.

4.5 Kultivēšana

⚠ BRIESMAS!



Neļaujiet bērniem vai dzīvniekiem ienākt kultivatora darba zonā (15 m rādiusā).

* Pretējā gadījumā notiks nopietns negadījums.

⚠ BRĪDINĀJUMS



Kultivators ir jāiedarbina un jāizmanto vienai personai.

* Ja to izmanto vairāk nekā viena persona, iespējama nepareiza rīcība, un tas var pieskarties kādam cilvēkam vai priekšmetam, izraisot negadījumu.

Ja vienlaicīgi tiek izmantots vairāk nekā viens kultivators, operatoriem jāturas vismaz 15 m atstatumā vienam no otra.

■ Kultivatora turēšanas metode

- Darbības laikā kultivatoru vienmēr turiet ar abām rokām.

Lai novērstu nepareizas darbības izraisītus negadījumus, izmantošanas laikā kultivatoru vienmēr stabili atbalstiet, kā norādīts tālāk.

Labā roka: satveriet vadības rokturi.

Kreisā roka: satveriet cilpas rokturi (tas attiecas arī uz kreiljiem).

- Ierīci vienmēr turiet atstatu no ķermeņa.



■ Aizliegums

- Neturiet kultivatoru kreisajā pusē.

►► Piezīme

- Šo kultivatoru ir paredzēts turēt operatora labajā pusē.

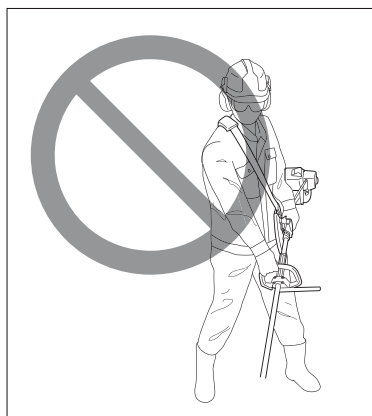

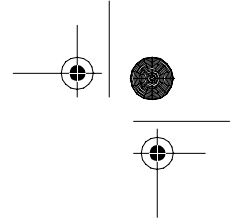
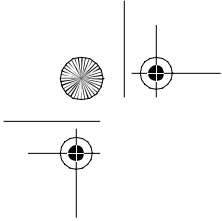

- Nedarbiniet kultivatoru augstāk par ceļgaliem.

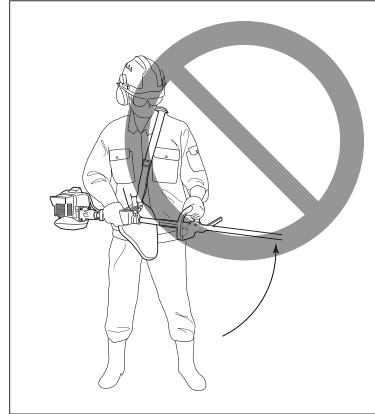

- Neizmantojiet, pārvietojoties atpakaļgaitā.
Pretējā gadījumā jūs varat pakļūpt, nokrist un gūt negaidītu traumu.

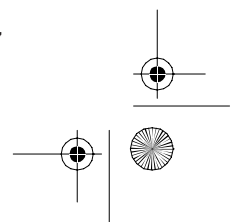
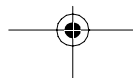
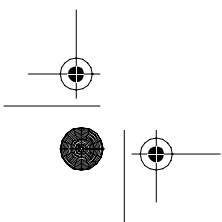
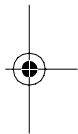
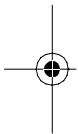
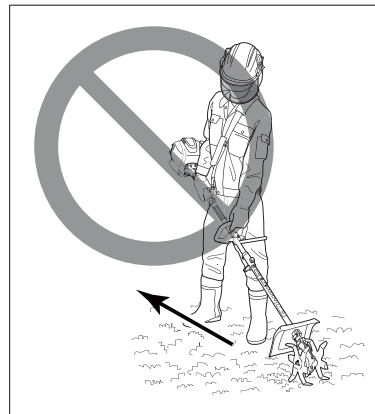

■ Eksploatācija

- Kamēr pārvietojaties uz priekšu, veicot kultivēšanu, kultivatora asmeni novietojiet uz augsnes vai smiltīm.
Pārliecinieties, vai, pārvietojoties uz priekšu, jums ceļā nav ne cilvēku, ne dzīvnieku.



- Asmens griezīsies turpgaitas kustības virzienā.

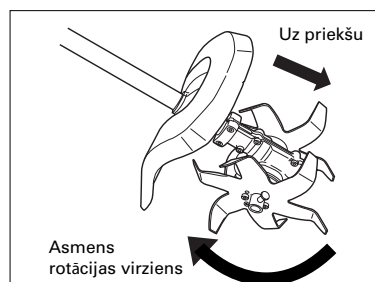

4.6 Darbības pēc eksploatācijas

Pēc kultivatora izmantošanas veiciet turpmākinētās darbības.

- 1** Iedarbināšanas/apturēšanas slēdzi iestatiet pozīcijā IZSLĒGT/OFF (O puse), lai apturētu dzinēju.
- 2** Kultivatoru uzglabājiet atbilstoši informācijai sadaļā "6. Uzglabāšana".

5. Apkope

⚠ BRĪDINĀJUMS



Pirms apkopes, remonta vai tīrīšanas darbiem apturiet dzinēju, noņemiet piederumu no piedziņas moduļa un pēc tam noņemiet asmeni.

* Ja šādu darbu laikā iedarbojas dzinējs, kustīgās daļas vai asmens var sakropļot plaukstu vai pirkstus.

Veiciet tikai lietošanas pamācībā aprakstītos apkopes darbus. Pieprasiet pakalpojumus tirdzniecības aģentūrā.

* Pretējā gadījumā tas var izraisīt negadījumu.

Tālāk ir aprakstīta kultivatora sastāvdaļu apkope.
Informāciju par piedziņas moduļa apkopi skatiet spēka moduļa rokasgrāmatā.

5.1 Eļļošana

⚠ BRIESMAS!



Smērvielu glabājiet bērniem nepieejamā vietā.

Turklāt ievietojiet to tvertnē tā, lai smērviela neizšļakstītos, un marķējiet tvertni, lai būtu skaidrs, kas tajā atrodas.

* Tās iekšējīga lietošana izraisa saslimšanu.

⚠ UZMANĪBU!



Neizmetiet smērvielu upē, jūrā vai uz zemes.

* Pretējā gadījumā var piesārņot vidi.



Izmantojiet paredzēto smērvielu Fuchs Lubricants; GEARMASTER LXG 00 vai tai ekvivalentu.

* Pretējā gadījumā var sabojāt, piemēram, pārvadus.

Eļļojiet transmisiju ik pēc 20 darba stundām. Atskrūvējiet iztukšošanas un eļļošanas skrūves. Caur eļļošanas atveri uzpildiet smērvielu (apmēram 40 g). Noslaukiet no iztukšošanas atveres inžnākušo netīro smērvielu. Ieskrūvējiet un pievelciet eļļošanas un iztukšošanas skrūves.
Eļļošanai izmantojiet Fuchs Lubricants: GEARMASTER LXG 00vai tai ekvivalentu.

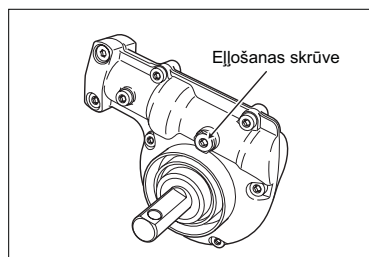

5.2 Asmens nomaiņa

⚠ BRĪDINĀJUMS



Izmantojiet ražotāja norādītos asmeņus.

* Ja tiek izmantots nenorādīts asmens, tas var gūt bojājumus vai nokrist, traumējot operatoru.

R-veida tapu nostipriniet tā, lai R-veida daļas uzgalis būtu vērsts asmens rotācijas virzienā.

* Ja tas tiek piestiprināts pretējā virzienā, asmens rotācijas laikā R-veida tapa var salūzt, izraisot traumu.

⚠ UZMANĪBU!



Rīkojoties ar asmeni, piemēram, nomaiņas laikā, nēsājiet cimdus.

* Pretējā gadījumā var gūt roku vai pirkstu traumas, nonākot saskarē ar asmens stūri vai aso asmens galu.

Ja asmens ir bojāts vai nodilis, aizstājiet to ar jaunu, kā norādīts tālāk.

■ Noņemšana

- 1 Uzvelciet cimdus.
- 2 Pārliecinieties, vai dzinējs ir apturēts un asmens nekustas. Pēc tam noņemiet asmeni no piedziņas moduļa.
- 3 Noņemiet R-veida tapu [1] no tapas [2].

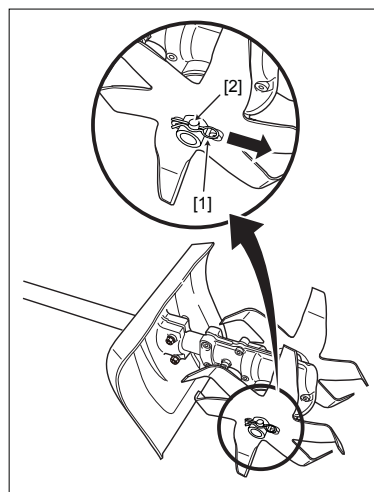

4 Noņemiet tapu [2] no atloka [3].

►► **Piezīme**

- Noņemto R-veida tapu un tapu novietojiet tā, lai nepazaudētu.

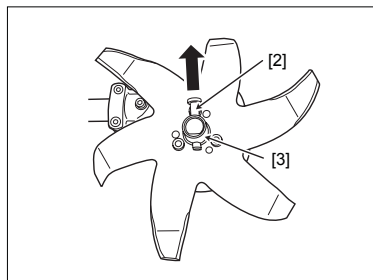

5 Noņemiet asmeni [4] no transmisijas kārbas [5].

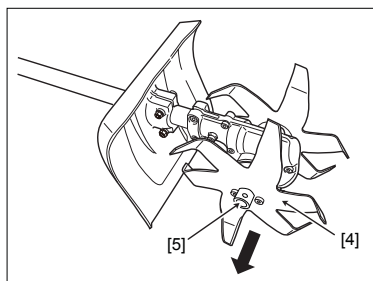

6 Tādā pašā veidā noņemiet pretējās puses asmeni.

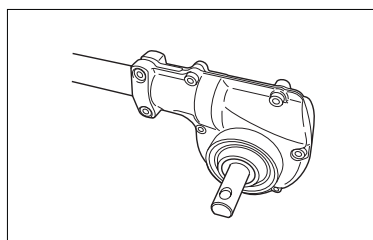

■ Uzstādīšana

- 1** Uzvelciet cimdus.
- 2** Atloku [3] novietojiet uz transmisijas kārbas ass [4] tā, lai asmens mala [2] būtu vērsta ass rotācijas virzienā [1].
- 3** Atloka atveri [3] salāgojiet ar transmisijas kārbas ass [4] atveri.
- 4** Tapu [5] ievietojiet atloka [3] atverē.

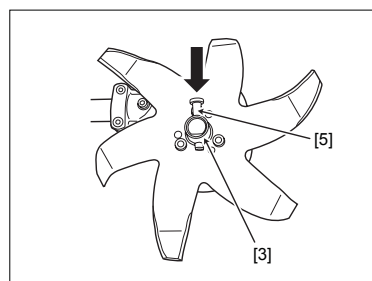
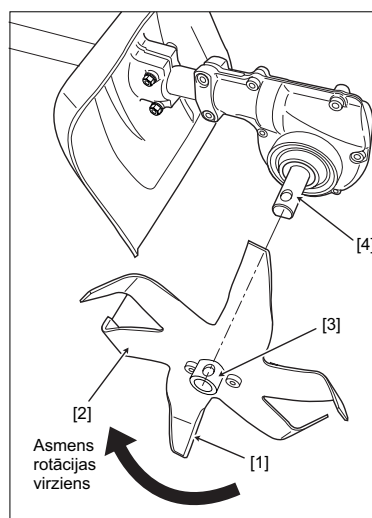

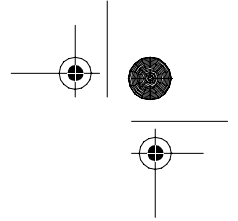
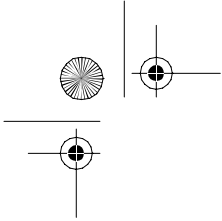

- 5** Ar R-veida tapas R-veida daļu [6] iestatiet asmens rotācijas virzienu un R-veida tapu [6] uzstādiet pie tapas [5], lai nostiprinātu asmeni.

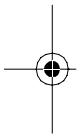
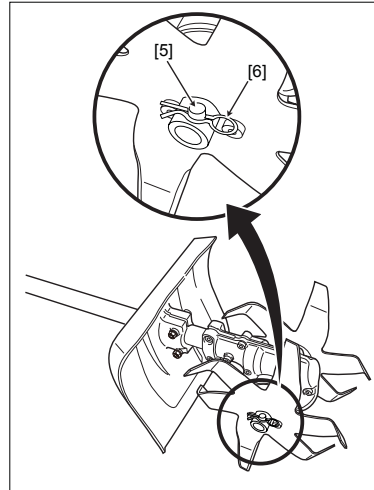

- 6** Tādā pašā veidā uzstādiet pretējās puses asmeni.

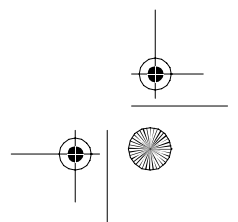
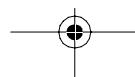
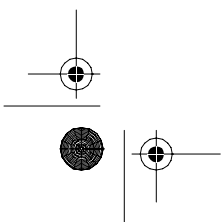
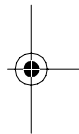
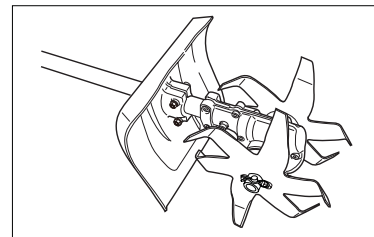

6. Uzglabāšana

BRIESMAS!



Smērvielu glabājiet bērniem nepieejamā vietā.

Turklāt ievietojiet to tvertnē tā, lai smērviela neizšļakstītos, un marķējiet tvertni, lai būtu skaidrs, kas tajā atrodas.

* Tās iekšējā lietošana izraisa saslimšanu.

BRĪDINĀJUMS



Uzglabājot piederumu ar, piemēram, caurulei pievienotu stiprinājuma āķi, nevelciet un nešūpojiat piederumu.

Vai arī nostipriniet to pie pietiekami stipra fiksētā stieņa.

* Pretējā gadījumā tas var nokrist, izraisot nopietnu traumu.

UZMANĪBU!



Neizmetiet smērvielu upē, jūrā vai uz zemes.

* Pretējā gadījumā var piesārņot vidi.



Rīkojoties ar asmeni, piemēram, nomainas laikā, nēsājiet cimdus.

* Pretējā gadījumā var gūt roku vai pirkstu traumas, nonākot saskarē ar asmens stūri vai aso asmens galu.

Uzglabājot piederumu, noņemiet asmeni.

* Pretējā gadījumā iespējama saskare ar asmeni vai piederumu tā nokrišanas gadījumā, izraisot nopietnu traumu.

Šo piederumu drīkst uzglabāt tikai bērniem un dzīvniekiem nepieejamā vietā.

* Pretējā gadījumā iespējama saskare ar asmeni vai piederumu tā nokrišanas gadījumā, izraisot nopietnu traumu.

Pēc darba vai pirms uzglabāšanas veiciet tālāk norādītās darbības.

Informāciju par nepieciešamajām darbībām pēc darba ar piedziņas moduli vai uzglabāšanas metodi skatiet piedziņas moduļa rokasgrāmatā.

1 Noņemiet piederumu no piedziņas moduļa.

2 Uzvelciet cimdus.

3 Asmenim [1] pārbaudiet:

- vai asmens mala nav noapaļota;
- vai viss asmens nav saliekts (izliekts);
- vai asmens nav sadalījies vai noslāņojies.

Ja radusies kāda problēma, konsultējieties ar tirdzniecības aģentūru.

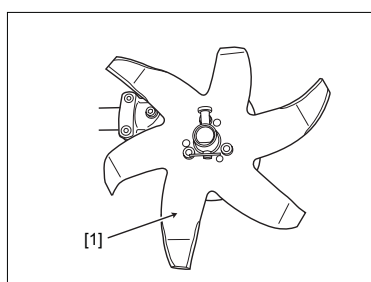

4 Noņemiet asmeni atbilstoši norādēm sadaļā "5.2. Asmens nomaiņa".

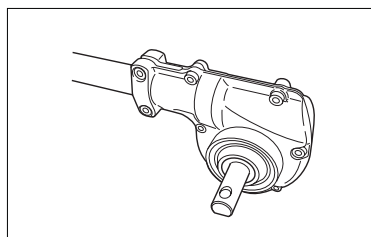

5 Caurules stiprinājuma [3] āķi [4] ievietojiet vārpstas korpusa [2] atverē.

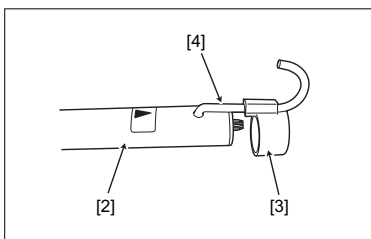

6 Caurules stiprinājumu [3] ievietojiet vārpstas korpusā [2].

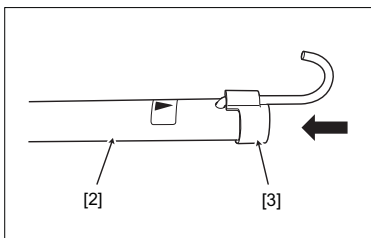

- 7** Notīriet piederumu.
Noņemiet asmenim, atlokam,
pagriežamajam pārsegam vai
transmisijas kārbai pieķērušos augsni,
smiltis un zāli.
Tīrīšanai izmantojiet drāniņu.

►► **Piezīme**

- Tīrīšanai neizmantojiet šķīdinātāju.
Izmantojiet ar ūdeni samitrinātu drāniņu.

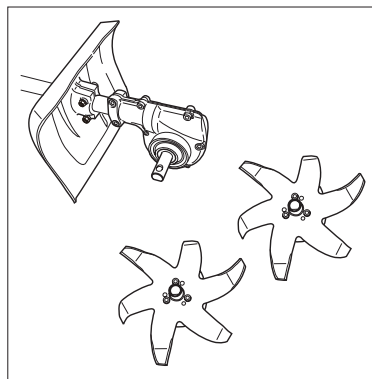

- 8** Pārbaudiet, vai nav vajīga transmisijas
kārbas pievilkšanas skrūve [6]
(2 vietas).
Ja tā ir vajīga, stingri pievelciet.

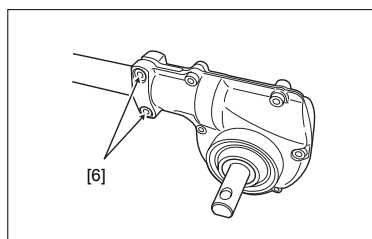

- 9** Kultivatoru uzglabājiet tālāk norādītajā vietā.

- (a) Noslēgta vieta
- (b) Augsta, bērniem un citām nepilnvarotām personām nepieejama vieta
- (c) Sausa, vēsa, tumša vieta

►► **Piezīme**

- Ja tas ir mitrs, pilnībā nožāvējiet.

7. Atkritumu likvidācija

Saistībā ar likvidāciju ievērojiet sava reģiona standartus un noteikumus. Jautājumu gadījumā sazinieties ar tirdzniecības aģentūru.

8. Kļūmju novēršana

Kļūmes gadījumā skatiet nākamajā tabulā ietverto informāciju.

BRIESMAS!



Veicot problēmu novēršanu, apturiet dzinēju un noņemiet piederumu no piedziņas moduļa.

* Ja problēmu novēršanas laikā iedarbojas dzinējs, kustīgās daļas vai asmens var sakropļot plaukstas vai pirkstus.

Situācija	Iemesli	Pasākumi
Kultivators nesāk darboties.	Maz vai nav degvielas	Informāciju skatiet piedziņas moduļa rokasgrāmatā.
	Dzinēja atteice.	Informāciju skatiet piedziņas moduļa rokasgrāmatā.
	Nepareiza darbība iedarbinot	Informāciju skatiet piedziņas moduļa rokasgrāmatā.
	Izslēgts iedarbināšanas/ apturēšanas slēdzis.	Lai iedarbinātu, ieslēdziet iedarbināšanas/ apturēšanas slēdzi.
Nepietiekama jauda.	Nepareizi noregulēts droseles kabelis	Informāciju skatiet piedziņas moduļa rokasgrāmatā.
	Dzinēja atteice.	Informāciju skatiet piedziņas moduļa rokasgrāmatā.
Pārāk liela vibrācija.	Piederums nav līdzsvarā	Sazinieties ar tirdzniecības aģentūru.
	Nepareizi uzstādīts piederums	Pārbaudiet uzstādījuma stāvokli.
	Vaļņģ piederuma savienojums	Sazinieties ar tirdzniecības aģentūru.
	Saliekts vārpstas korpuss.	Sazinieties ar tirdzniecības aģentūru.
	Saplaisājais vai salūzīsm asmens.	Sazinieties ar tirdzniecības aģentūru.
	Vaļņģas skrūves/uzgriežņi roktura montāžas daļās	Pārbaudiet montāžas skrūves/uzgriežņus.
Pārāk spēcīga izpūtēja skaņa.	Vaļņģas vai caurs slāpētājs.	Informāciju skatiet piedziņas moduļa rokasgrāmatā.
Asmens neapstājas pat pēc dzinēja ātruma samazināšanas.	Nepareizi noregulēts karburators.	Informāciju skatiet piedziņas moduļa rokasgrāmatā.
Asmens nekustas pat pēc dzinēja ātruma palielināšanas.	Nolietojies pārvads.	Sazinieties ar tirdzniecības aģentūru.
Kultivators neapstājas.	Sarauts vai atvienots pievads.	Informāciju skatiet piedziņas moduļa rokasgrāmatā.

9. Garantijas remonts

Par remontu, darba metodi vai tīrīšanu sazinieties ar tirdzniecības aģentūru.

■ Remonta pieprasījuma gadījumā

Problēmas gadījumā mēģiniet atrast cēloni un veiciet pasākumus atbilstoši informācijai sadaļā "8. Kļūmju novēršana". Ja kļūmi neizdodas novērst, sazinieties ar tirdzniecības aģentūru.

■ Sazināšanās, ja nepieciešams remonts

Par remontu sazinieties ar tirdzniecības aģentūru, no kuras iegādājāties kultivatoru.

Sērijas nr. (skatiet sadaļu "2.4. Modeļa koda un sērijas nr. novietojums") pierakstiet tālāk norādītajā vietā. Šis sērijas numurs ir nepieciešams, pasūtot detaļas, kā arī tehnisko vai garantijas pieprasījumu gadījumos.

Nepieciešamā informācija	
Produkta nosaukums	Kultivatora piederums
Modeļa kods un sērijas nr.	SCLE - SCLU -
Iegādes datums	
Tirdzniecības aģentūra, kurā iegādājāties produktu	
Kļūme	(paskaidrojiet pēc iespējas detalizētāk)

10. Tehniskie dati

Modelis		SSCL (Eiropa)		SSCL (Austrālija)			
		UMC425E	UMC435E	UMC425U	UMC435U		
Piedziņas modulis		CILPA	CILPA	CILPA	CILPA		
Rokturis		CILPA	CILPA	CILPA	CILPA		
a)	Masa (bez piedziņas moduļa)	kg	3,3		3,3		
	Garums (bez piedziņas moduļa)	mm	800		800		
	Griešanas piederumi (asmeņu diametrs)	mm	240		240		
b)	Izmērītie vibrācijas līmeņi (saskaņā ar EN ISO 22867) Attiecas tikai uz Eiropu	Priekšā	m/s ²	3,7	4,3	-	-
		Novirze		1,9	2,2	-	-
		Aizmugurē	m/s ²	5,7	6,5	-	-
		Novirze		2,3	2,6	-	-
c)	Izmērītais skaņas spiediena līmenis (atbilstoši 2006/42/EK prasībām) Attiecas tikai uz Eiropu		dB(A)	89	91	-	-
			Novirze	2	2	-	-
d)	Skaņas intensitātes līmenis Austrālijas Jaundienvīdvalsas standarts Attiecas tikai uz Austrāliju		dB	-	-	69	72

EK atbilstības deklarācija (attiecas tikai uz Eiropu)

Ražotājs NIKKARI CO.,LTD.
Adrese 465-1,Saidaiji-Kawaguchi,Higashi-ku,Okayama,704-8125
Valsts JAPĀNA

Tips Plāvējs Piederums
Modelis SSBC
Sērijas nr. SBCE-1000001 ~

Paziņo, ka tālāk norādītās iekārtas atbilst visām svarīgākajām EK direktīvas veselības un drošības prasībām.

2006/42/EK
2004/108/EK
2000/14/EK, 2005/88/EK ar grozījumiem

Ir piemēroti šādi standarti

EN ISO 12100:2010
EN ISO 11806-1:2011
EN ISO 14982:2009

Apstiprināts spēka modulis

UMC425E
UMC435E

Garantētais skaņas intensitātes līmenis (atbilst 2000/14/EK prasībām)

Izmantošanai ar UMC425E 112 dB(A)
Izmantošanai ar UMC435E 111 dB(A)

Izdots: Hiroshi Sugimoto, Japāna

2012. gada 1. oktobrī

Parakstītāja vārds, uzvārds un amats: Hiroshi Sugimoto

Prezidents

Ražotāja paraksts

H. Sugimoto

Tehniskās dokumentācijas sastādīšanai pilnvarotā persona

Honda Motor Europe Ltd. Aalst Office
Wijngaardveld 1 (Noord V), 9300 Aalst
BEĻĢIJA

3HVP8SSCL600

LV PP XX.XX.XXXX
Printed in the UK